

**ROB**

SERIE  
OM DE HOEK SCHUIVEND  
DEURBESLAG

# Inleiding

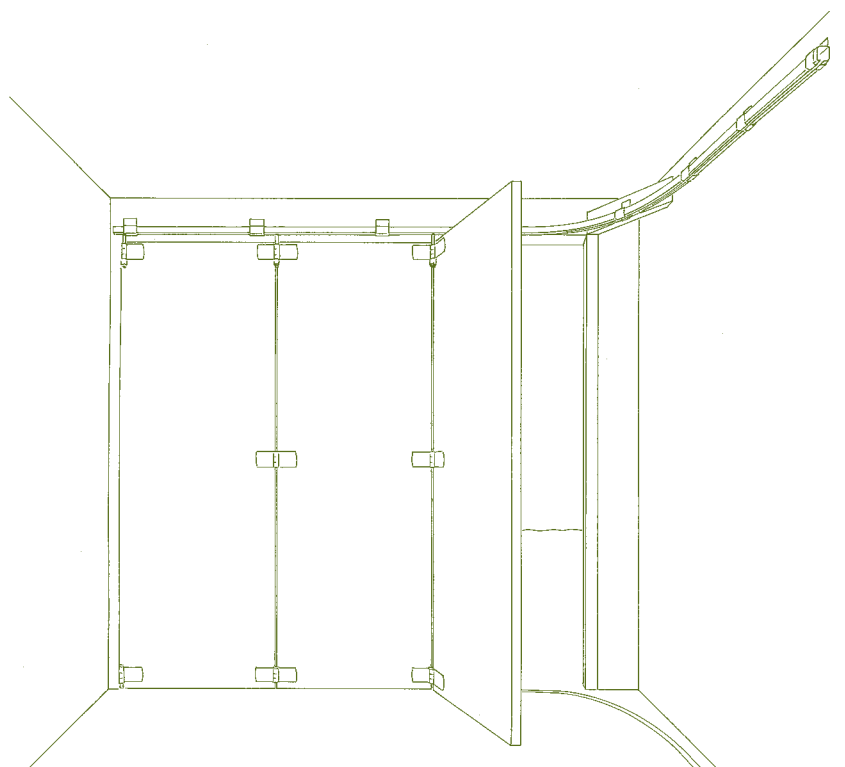

1. Alle rollen zijn **gelagerd** en standaard voorzien van **stalen** loopschijven. De speciaal bestudeerde constructie van de loopwielen laat toe een lichte overhelling van het profiel op te vangen zonder dat de rollen eenzijdig belast worden. Voor de serie 120.000 zijn de rollen gekoppeld. Vanaf de serie 130.000 zijn alle rollen onafhankelijk draaiend. De gesloten lagering van de rollen maakt bijsmering praktisch niet meer nodig. Maar indien de looprollen gebruikt worden bij temperaturen boven de 80°C, is het raadzaam ons te raadplegen.
2. Op aanvraag kunnen alle rollen met **kunststof** loopwielen geleverd worden. Deze uitvoering waarborgt een meer geruisloze loop. Daarenboven zijn alle rollen met kunststof loopwielen onafhankelijk draaiend.
  - De aanduiding van de rollen met kunststof loopwielen geschiedt door het vervangen van het zesde cijfer "0" van de betrokken rol door het cijfer "5", vb 124.260 wordt 124.265.
  - De draagkracht van de rollen met kunststof loopwielen is:
    - serie 120.000: 70 % van de draagkracht van de rollen met stalen loopwielen
    - serie 130.000: 70 % van de draagkracht van de rollen met stalen loopwielen
    - serie 140.000: 50 % van de draagkracht van de rollen met stalen loopwielen
3. Alle **geleiders** uit de serie 120.400 en 130.400 worden standaard geleverd met een **geharde stalen rol op as**. Alle geleiders uit de serie 140.400 en 150.400 worden standaard geleverd met een **geharde stalen rol op naaldlagers**. Op aanvraag wordt deze stalen rol vervangen door **een rol uit kunststof**. De aanduiding van een geleider met kunststof rol geschiedt door het vervangen van het zesde cijfer "0" van de betrokken geleider door het cijfer "5", vb 128.140 wordt 128.145
4. De aangegeven draagkrachten zijn berekend op het gebruik van **een ophangbeugel om de 60 cm**. Een verbingsbeugel dient voorzien te worden aan beide uiteinden van het profiel, alsook bij de verbinding van twee profielen. De beugels dienen niet alleen om het profiel te bevestigen, doch tevens om het te ondersteunen. Daarom is het ten stelligste af te raden direct op een profiel te lassen. Gebruik in dit geval steeds lasbeugels.
5. In de serie 130.000 bestaan speciale rollen met scharnieren (zie pagina 14) met een draagkracht van 130 kg per paneel. Vraag inlichtingen aan onze verkoopsafdeling.
6. De stoppers worden steeds voor de uiterste beugels geplaatst, zodat bij eventueel loskomen van deze laatste de stopper schuift tot tegen de beugel om alsnog het uitrijden van de rollen te verhinderen.

# Inhoud

---

INLEIDING	2
LOOPPROFIELEN	4
SERIE 120.000 MAX. 55 KG PER VLEUGEL	6
- draagbeugels	6
- met scharnieren	7
SERIE 130.000 MAX. 100 KG PER VLEUGEL	10
- draagbeugels	10
- met scharnieren	11
SERIE 140.000 MAX. 275 KG PER VLEUGEL	14
- draagbeugels	14
- met scharnieren	15
BOCHTEN	18
SPECIALE BOCHTEN	19
SPECIALE SCHARNIEREN	21
TOEBEHOREN	23

# LOOPPROFIELEN

De profielen Nr. 120.000, Nr. 130.000, Nr. 140.000, en de profielen Nr. 120.400, Nr. 130.400, Nr. 140.400, Nr. 110.600, Nr. 120.600, Nr. 130.600 en Nr. 140.600 worden geleverd in gegalvaniseerde uitvoering, procédé Sendzimir.

De profielen Nr. 150.400 en Nr. 150.600 worden geleverd met een laag roestwerende verf en een laag aluminium verf.

Op aanvraag kunnen deze profielen warm verzinkt geleverd worden. Om het juiste profiel voor elke montage te bepalen, mag niet uitsluitend rekening gehouden worden met de theoretische draagkracht van dit profiel, maar eerder met het voorhanden zijn de deurtype, met de te gebruiken onderdelen en met het meer of min intensief gebruik van de deur. Voor de praktische draagkracht: zie verder bij de behandeling van elk deurtype afzonderlijk.

#### LEVERBARE LENGTEN:

Alle profielen kunnen geleverd worden in lengten van: 7m - 6m - 2 tot 5 m per 25 cm.

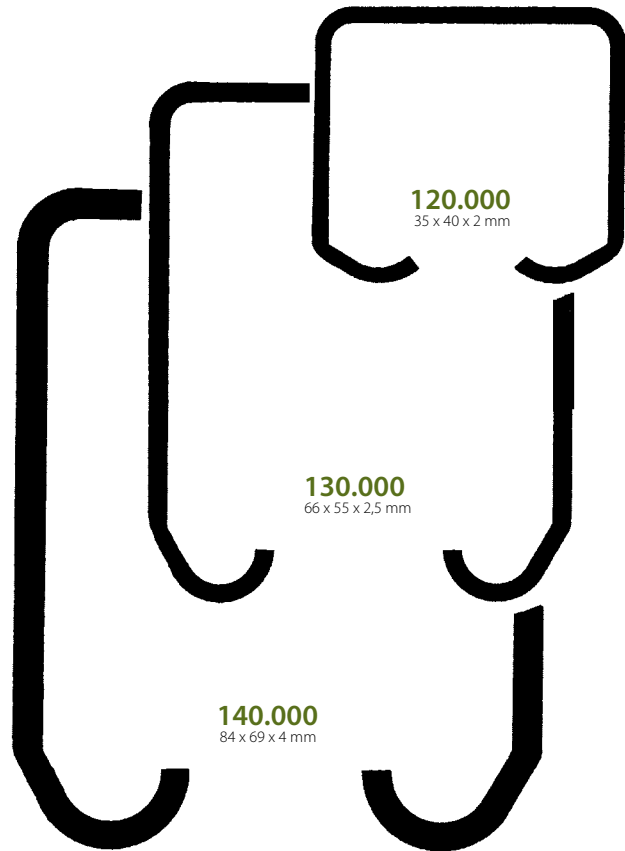

# ROB

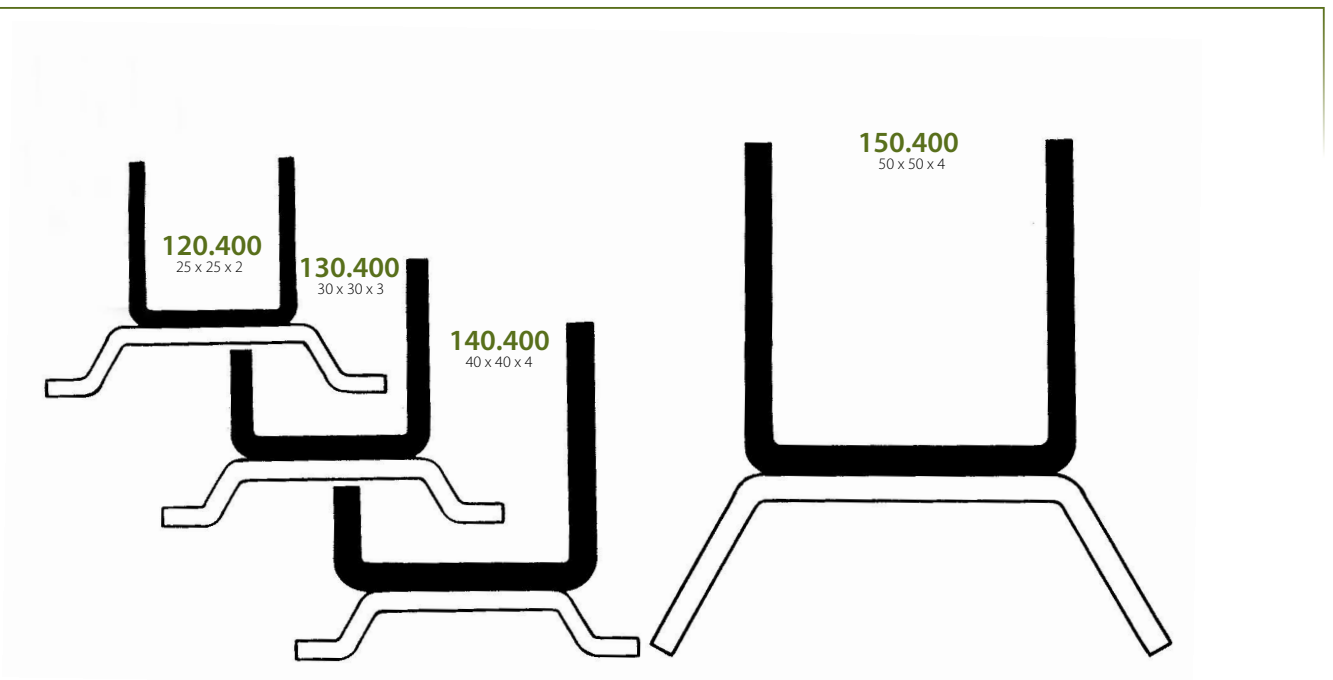

Profiel Nr.	120.000	130.000	140.000
Afm. A x B x C mm	35 x 40 x 2	66 x 55 x 2,5	84 x 69 x 4
Gew. kg/m	2,000	3,850	8,000
S cm <sup>2</sup>	2,49	5,07	10,32
I <sub>x</sub> cm <sup>4</sup>	4	26,6	85,7
V <sub>1</sub> cm	1,6	2,9	3,86
V cm	1,9	3,7	4,54
$\frac{I_x}{V}$ cm <sup>3</sup>	2,1	7,2	18,9

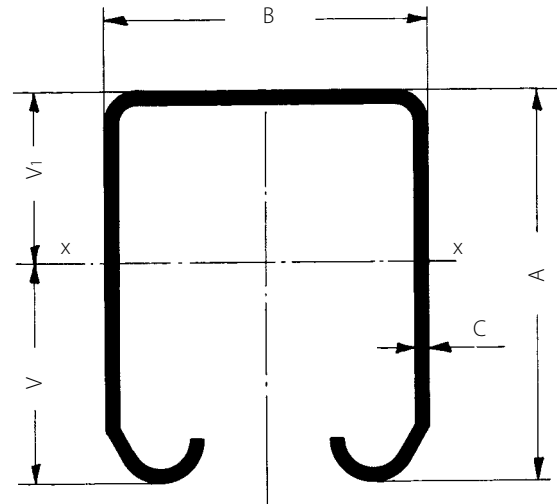

Nr. 120.000 Nr. 130.000 Nr. 140.000	2.000 kg/m 3.850 kg/m 8.000 kg/m	Bovenprofiel Bovenprofiel Bovenprofiel
Nr. 120.200 Nr. 130.200 Nr. 140.200	2.000 kg/m 3.850 kg/m 8.000 kg/m	Bovenprofiel, geboord en verzonken Bovenprofiel, geboord en verzonken Bovenprofiel, geboord en verzonken
Nr. 120.400 Nr. 130.400 Nr. 140.400 Nr. 150.400	1.350 kg/m 1.900 kg/m 3.000 kg/m 3.800 kg/m	U-profiel, met steenklauwen en waterafvoergaten idem idem idem
Nr. 110.600 Nr. 120.600 Nr. 130.600 Nr. 140.600 Nr. 150.600	0.820 kg/m 1.350 kg/m 1.900 kg/m 3.000 kg/m 3.800 kg/m	U-profiel, zonder steenklauwen, met schroefgaten en waterafvoergaten idem idem idem idem
Nr. 120.407 Nr. 130.407 Nr. 140.407	1.350 kg/m 1.900 kg/m 3.000 kg/m	U-profiel (inox), met steenklauwen en waterafvoergaten idem idem
Nr. 120.607 Nr. 130.607 Nr. 140.607	1.350 kg/m 1.900 kg/m 3.000 kg/m	U-profiel (inox), zonder steenklauwen, met schroefgaten en waterafvoergaten idem idem

# SERIE 120.000 MAX 55 KG PER VLEUGEL

**DRAAGBEUGELS:** DE AANGEGEVEN DRAAGKRACHTEN ZIJN BEREKEND OP HET GEBRUIK VAN EEN BEUGEL OM DE 60 CM

121.110



(Verbindings) muurbeugel

121.120

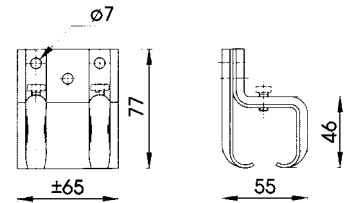

121.210



(Verbindings) plafondbeugel

121.220

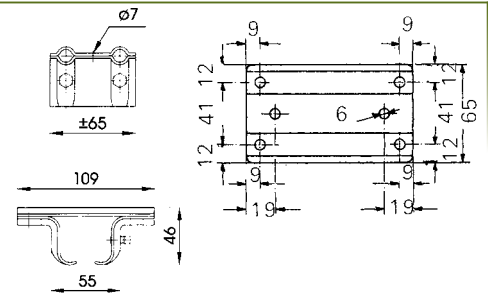

121.130.1



(Verbindings) lasbeugel

121.290

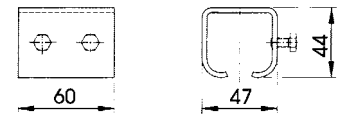

121.310



(Verbindings) beugel op draadas

N°	Draadas L: Aslengte
121.310	75 mm
121.310.012	120 mm
121.310.015	150 mm
121.310.020	200 mm



121.320

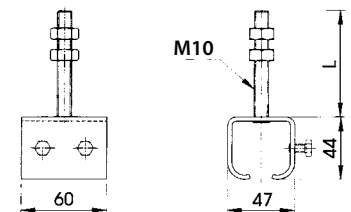

121.910



Draagstuk

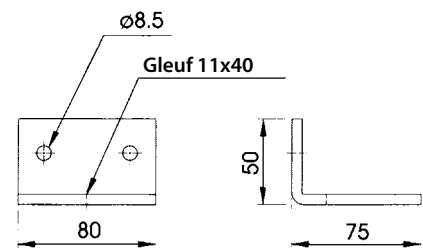

## EINDSTOPPER

129.610

Stopper

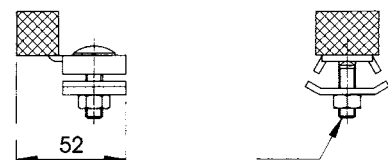

**ROLSTELSELS**

Enkele rol voor scharnieren

**122.110/1**

Houten deuren

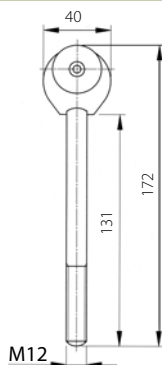

Enkele rol voor scharnieren

**123.110/1**

Metalen deuren

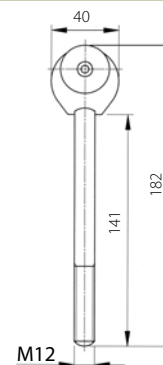

Dubbele rol voor scharnieren

**122.130/1**

Houten deuren

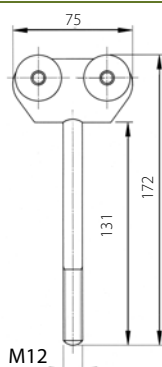

Dubbele rol voor scharnieren

**123.130/1**

Metalen deuren

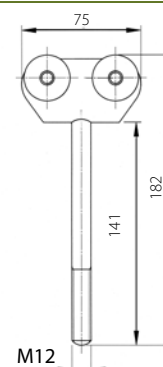

Uitspringende rol voor scharnieren

**122.100/1**

Houten deuren

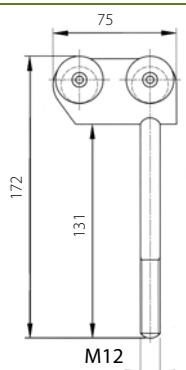

Uitspringende rol voor scharnieren

**123.100/1**

Metalen deuren

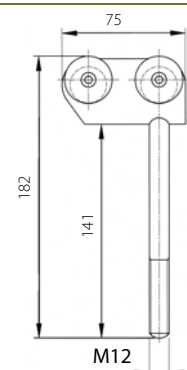

Het gebruik van dubbele rollen is steeds ten stelligste aan te bevelen en bij elektrisch aangedreven om de hoek schuivende deuren zelfs noodzakelijk. In geval er onvoldoende plaats is om een eindrol te plaatsen, biedt de speciale uitspringende rol de oplossing.

**Bestelwijze:**

- rol Nr. 122.100 met enkele scharnier voor houten deuren

- rol Nr. 123.100 met enkele scharnier voor metalen deuren

**VOORBEELD:**

**1 Garnituur dagmaat: 2,40 m - 3 vleugels - 45 kg / vleugel**

- |                                    |                    |
|------------------------------------|--------------------|
| 1 Bovenbocht R 60                  | <b>Nr. 120.040</b> |
| 1 Onderbocht R 60                  | <b>Nr. 120.440</b> |
| 4 m Bovenprofiel                   | <b>Nr. 120.000</b> |
| 4 m Onderprofiel                   | <b>Nr. 120.400</b> |
| 5 Muurbeugels                      | <b>Nr. 121.110</b> |
| 4 Verbindingsmuurbeugels           | <b>Nr. 121.120</b> |
| 1 Dubbele rol eindscharnier        | <b>Nr. 122.130</b> |
| 2 Dubbele rollen dubbele scharnier | <b>Nr. 122.140</b> |
| 2 Middenscharnieren                | <b>Nr. 125.110</b> |
| 1 Geleider enkele scharnier        | <b>Nr. 126.110</b> |
| 2 Geleiders dubbele scharnier      | <b>Nr. 126.120</b> |
| 1 Eindstopper                      | <b>Nr. 129.610</b> |

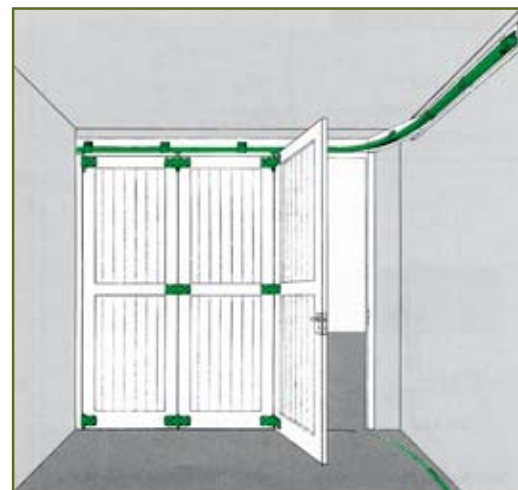

# SERIE 120.000

## MAX 55 KG PER VLEUGEL MET SCHARNIEREN

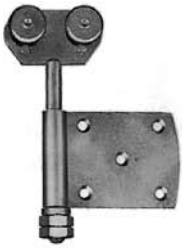

**122.130**

Dubbele rol, enkele scharnier

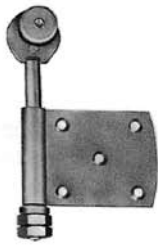

**122.110**

Enkele rol, enkele scharnier



**123.130**

Dubbele rol, enkele scharnier



**123.110**

Enkele rol, enkele scharnier



**122.140**

Dubbele rol, dubbele scharnier

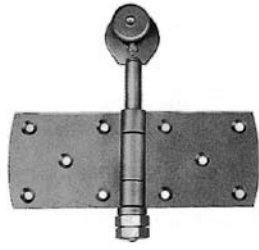

**122.120**

Enkele rol, dubbele scharnier



**123.140**

Dubbele rol, dubbele scharnier



**123.120**

Enkele rol, dubbele scharnier



**125.110**

Middenscharnier

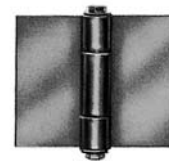

**125.610**

Middenscharnier



**126.120**

Geleider, dubbele scharnier



**126.110**

Geleider, enkele scharnier



**126.620**

Geleider, dubbele scharnier



**126.610**

Geleider, enkele scharnier



# SERIE 120.000

## MAX 55 KG PER VLEUGEL MET SCHARNIEREN



### HOUTEN DEUREN

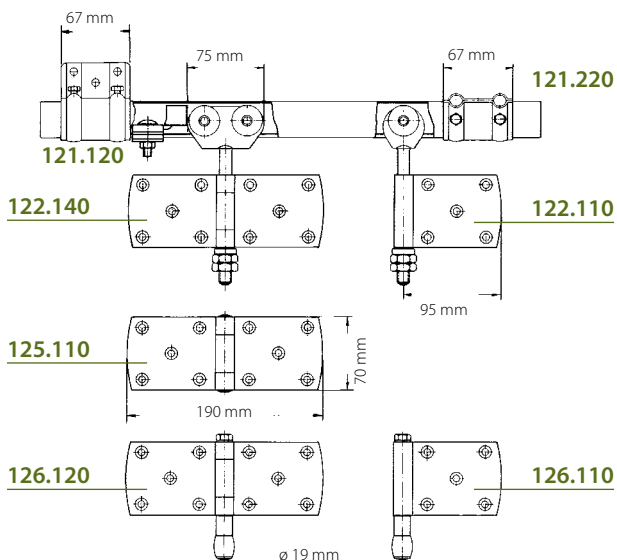
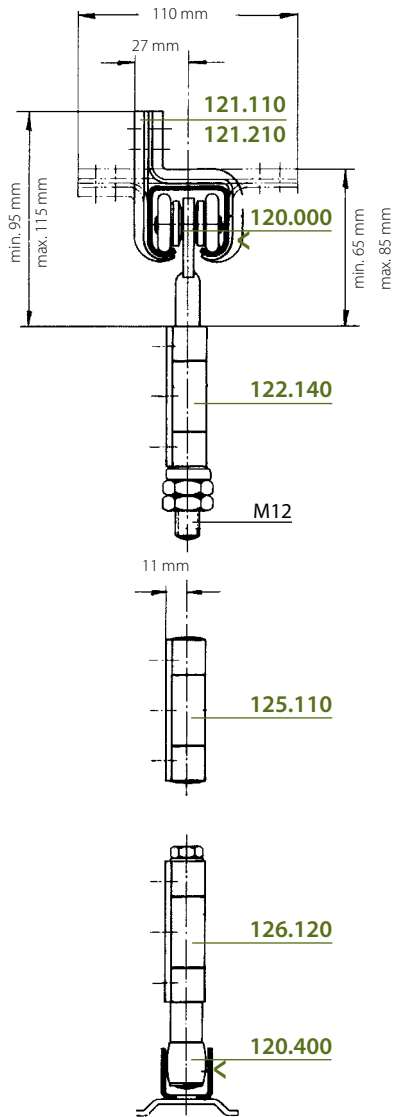

### METALEN DEUREN

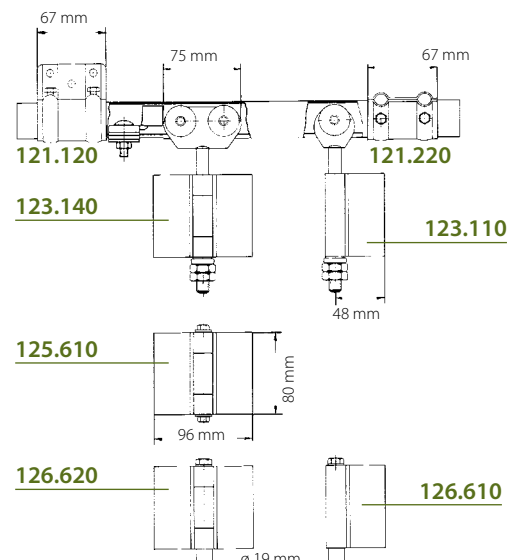
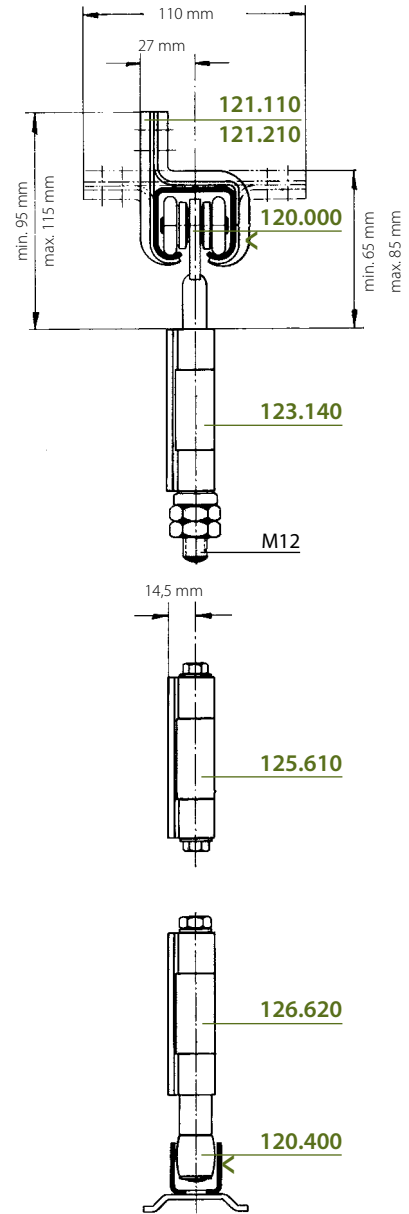

# SERIE 130.000

## MAX 100 KG PER VLEUGEL

**DRAAGBEUGELS:** DE AANGEGEVEN DRAAGKRACHTEN ZIJN BEREKEND OP HET GEBRUIK VAN EEN BEUGEL OM DE 60 CM

**131.110**



(Verbindings) muurbeugel

**131.120**

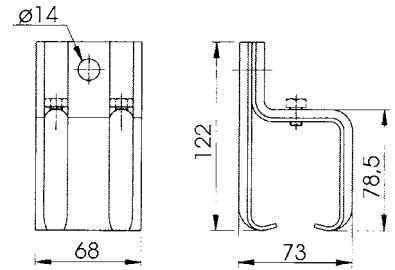

**131.210**



(Verbindings) plafondbeugel

**131.220**

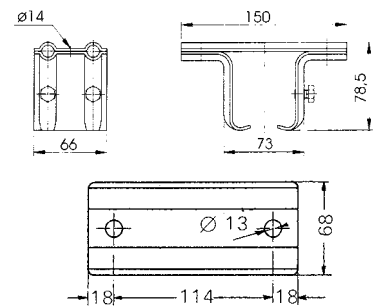

**131.130.1**



(Verbindings) lasbeugel

**131.290**

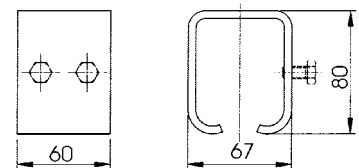

**131.310**



(Verbindings) beugel op draadas

N°	Draadas L: Aslengte
131.310	75 mm
131.310.012	120 mm
131.310.015	150 mm
131.310.020	200 mm



**131.320**

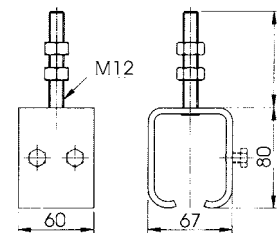

**131.910**



Draagstuk

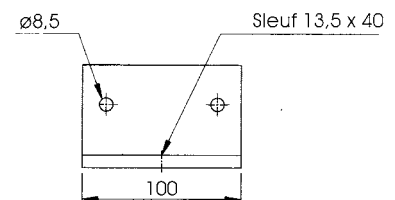
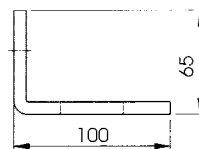

## EINDSTOPPER

**139.610**

Stopper

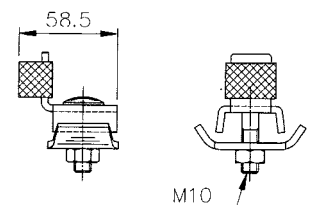

# SERIE 130.000 MAX 100 KG PER VLEUGEL MET SCHARNIEREN

## ROLSTELSELS

Enkele rol voor scharnieren

**132.110/1**

Houten deuren

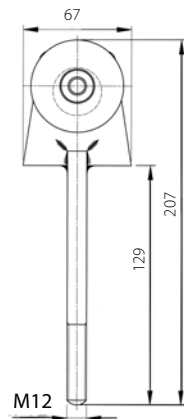

Enkele rol voor scharnieren

**133.110/1**

Metalen deuren

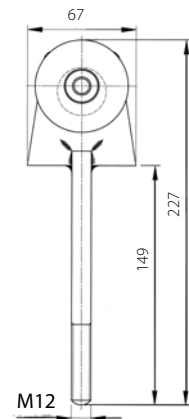

Dubbele rol voor scharnieren

**132.130/1**

Houten deuren

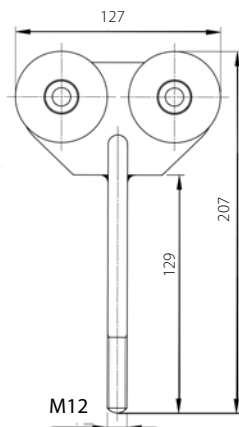

Dubbele rol voor scharnieren

**133.130/1**

Metalen deuren

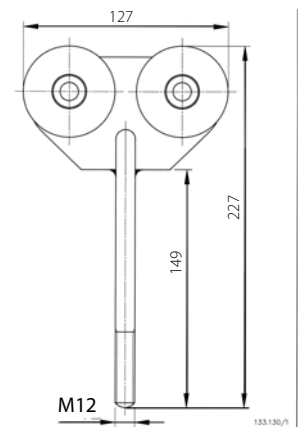

Speciale rol voor scharnieren

**132.100/1**

Houten deuren

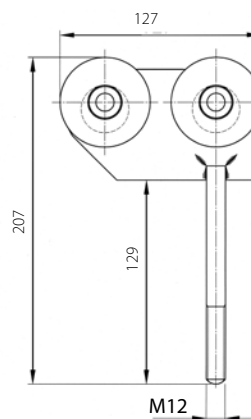

Speciale rol voor scharnieren

**133.100/1**

Metalen deuren

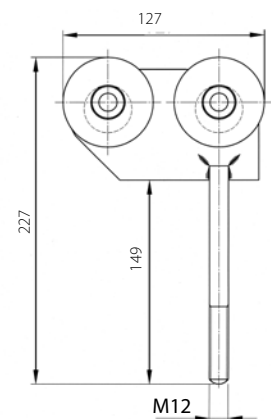

Het gebruik van dubbele rollen is steeds ten stelligste aan te bevelen, en bij elektrisch aangedreven om de hoek schuivende deuren zelfs noodzakelijk. In geval er onvoldoende plaats is om een eindrol te plaatsen, biedt de speciale uitspringende rol de oplossing.

### Bestelwijze:

- rol Nr. 132.100 met enkele scharnier voor houten deuren
- rol Nr. 133.100 met enkele scharnier voor metalen deuren

Bij elektrische bediening wordt de maximale draagkracht 80 kg/vleugel in plaats van 100 kg.

# SERIE 130.000 MAX 100 KG PER VLEUGEL MET SCHARNIEREN



**132.130**

Dubbele rol, enkele scharnier



**132.110**

Enkele rol, enkele scharnier



**133.130**

Dubbele rol, enkele scharnier



**133.110**

Enkele rol, enkele scharnier



**132.140**

Dubbele rol, dubbele scharnier

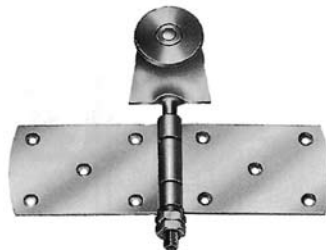

**132.120**

Enkele rol, dubbele scharnier



**133.140**

Dubbele rol, dubbele scharnier



**133.120**

Enkele rol, dubbele scharnier



**135.110**

Middenscharnier



**135.610**

Middenscharnier

### OPMERKING

De ondergeleiding kan aangepast worden aan het U-profiel Nr. 140.400 (40 x 40 x 4 mm). De geleider heeft dan een diameter van 30 mm in plaats van 21 mm.



**136.120**

Geleider, dubbele scharnier



**136.110**

Geleider, enkele scharnier

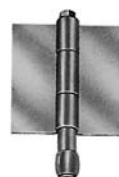

**136.620**

Geleider, dubbele scharnier



**136.610**

Geleider, enkele scharnier

# SERIE 130.000 MAX 100 KG PER VLEUGEL MET SCHARNIEREN



## HOUTEN DEUREN

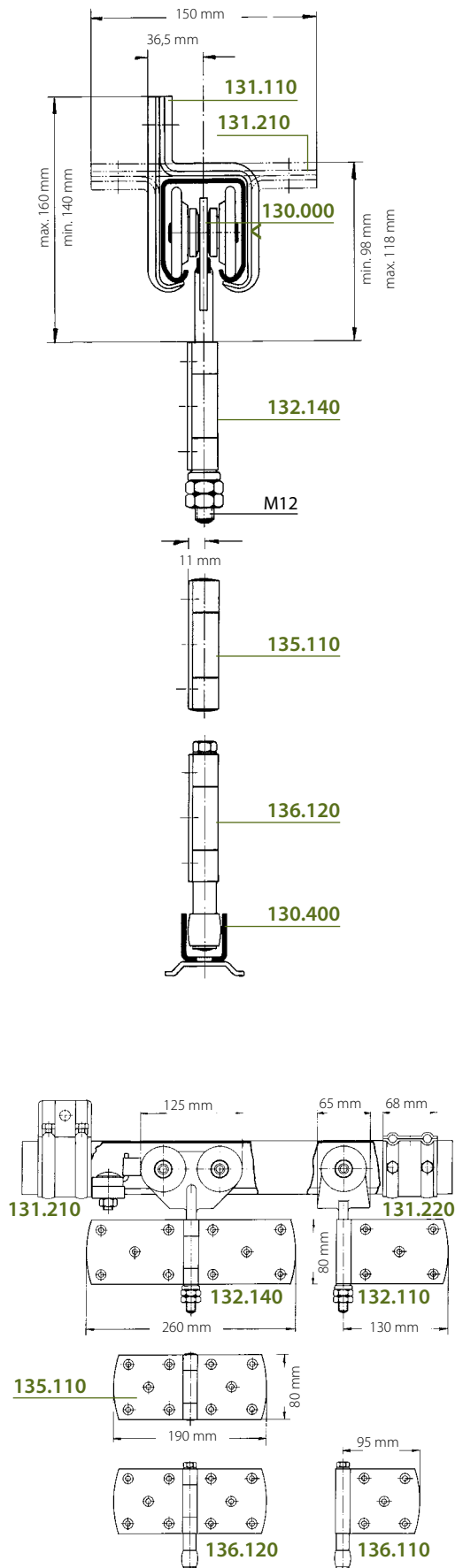

## METALEN DEUREN

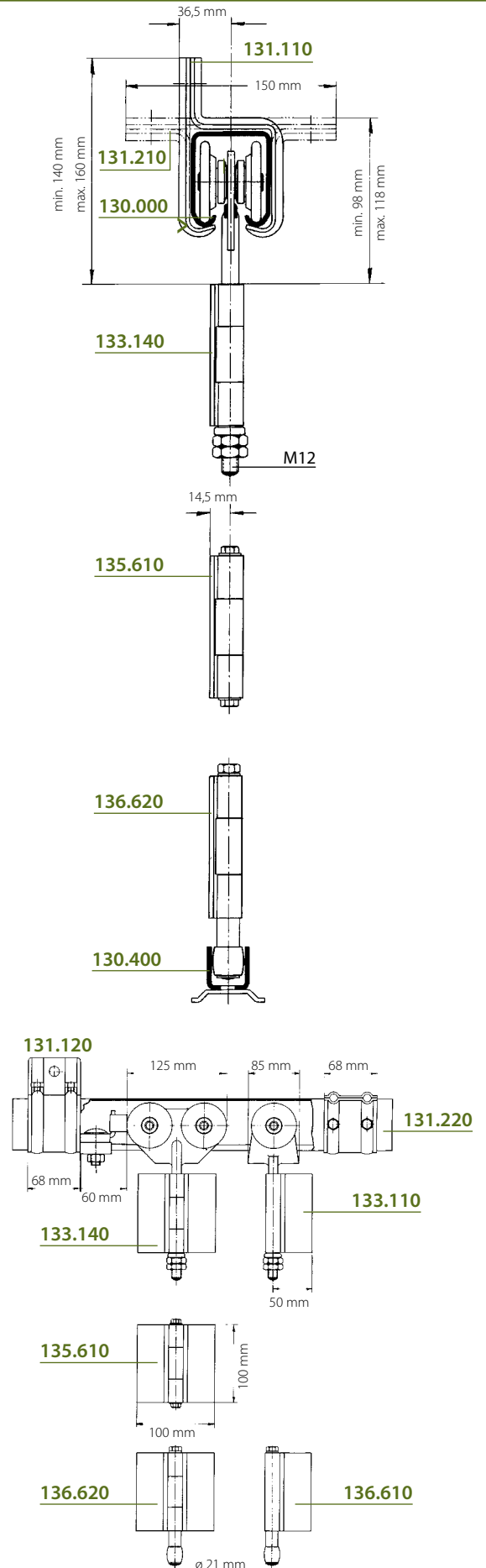

# SERIE 140.000

## MAX 275 KG PER VLEUGEL

**DRAAGBEUGELS:** DE AANGEGEVEN DRAAGKRACHTEN ZIJN BEREKEND OP HET GEBRUIK VAN EEN BEUGEL OM DE 60 CM

140.130



(Verbindings) muurbeugel

141.140

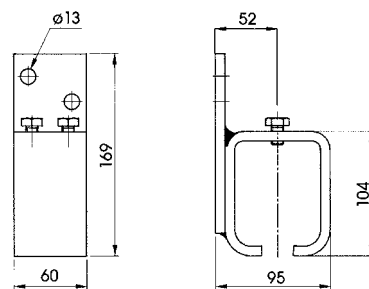

141.230



(Verbindings) plafondbeugel

141.240

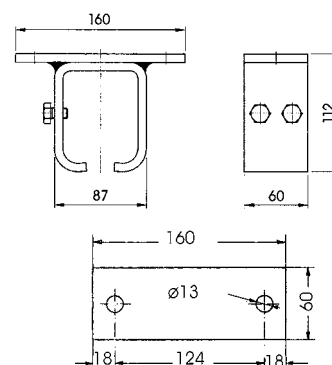

141.130.1



(Verbindings) lasbeugel

141.290

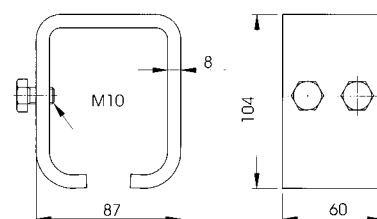

141.310



(Verbindings) beugel op draadas

141.320



N°	A
141.310	75 mm
141.310.012	120 mm
141.310.015	150 mm
141.310.020	200 mm

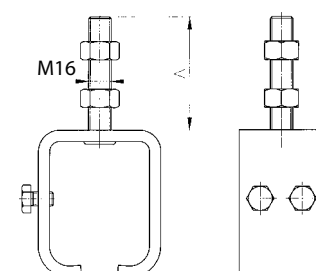

### EINDSTOPPER

149.610

Stopper

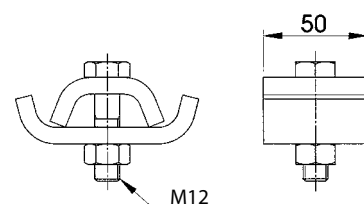

# SERIE 140.000 MAX 275 KG PER VLEUGEL MET SCHARNIEREN

## ROLSTELSELS

Enkele rol

**142.110/1**

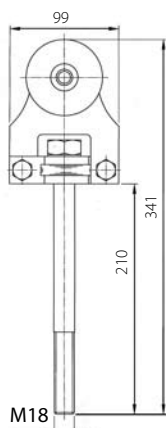

Uitspringende rol

**142.100/1**

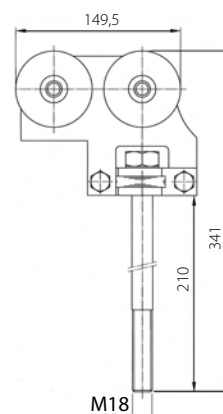

Dubbele rol

**142.130/1**

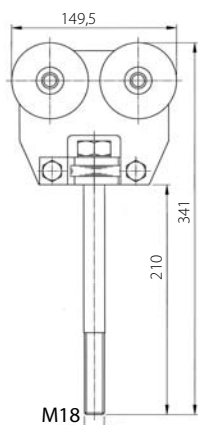

Het gebruik van dubbele rollen is steeds ten stelligste aan te bevelen en, bij elektrisch aangedreven om de hoek schuivende deuren, zelfs noodzakelijk. In geval er onvoldoende plaats is om een eindrol te plaatsen, biedt de speciale uitspringende rol de oplossing.

### Bestelwijze:

- rol Nr. 142.100 met enkele scharnier voor houten deuren
- rol Nr. 143.100 met enkele scharnier voor metalen deuren

Bij elektrische bediening wordt de maximale draagkracht 225 kg/vleugel in plaats van 275 kg.

Dubbele rol,  
verlaagde inbouwhoogte

**142.430/1**

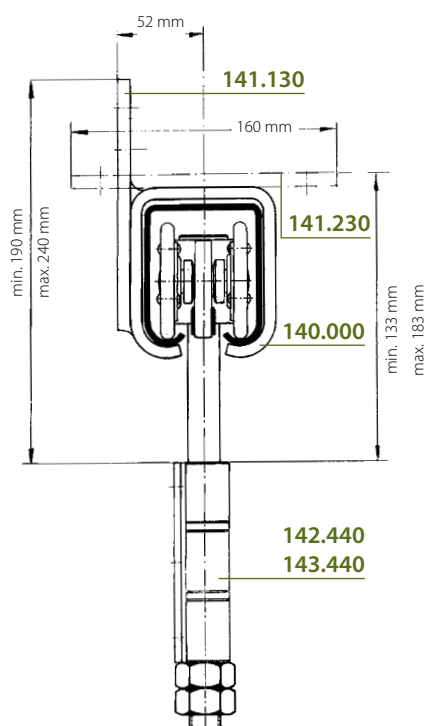
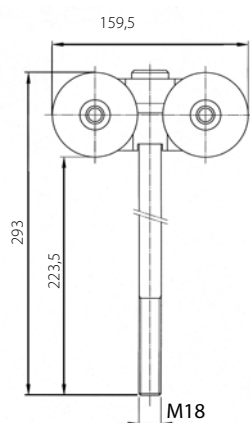

Wanneer onvoldoende plaatsruimte boven de deur voorhanden is om gewone rollen te plaatsen, kan men de rollen Nr. 142.430 (enkele scharnier) en 142.440 (dubbele scharnier) gebruiken in vervanging van Nr. 142.130, 142.140 en 142.110. Zo ook de rollen Nr. 143.430 (enkele scharnier) en 143.440 (dubbele scharnier) in vervanging van Nr. 143.130, 143.140 en 143.110. De nodige plaatsruimte wordt op deze wijze verminderd met 35 mm.

# SERIE 140.000 MAX 275 KG PER VLEUGEL MET SCHARNIEREN

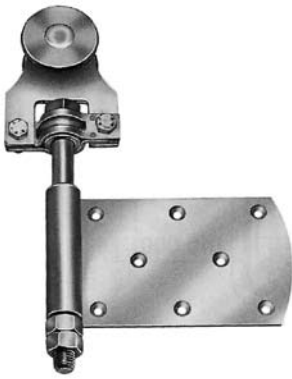

**142.110**

Enkele rol, enkele scharnier



**142.130**

Dubbele rol, enkele scharnier

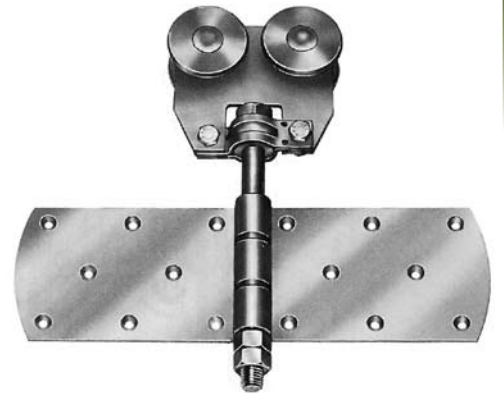

**142.140**

Dubbele rol, dubbele scharnier



**135.210**

Middenscharnier



**136.230**

Geleider, enkele scharnier

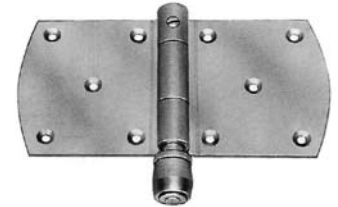

**136.240**

Geleider, dubbele scharnier



**143.110**

**143.150** (zonder gaten)

Enkele rol, enkele scharnier



**143.120**

**143.160** (zonder gaten)

Enkele rol, dubbele scharnier



**143.130**

**143.170** (zonder gaten)

Dubbele rol, enkele scharnier



**143.140**

**143.180** (zonder gaten)

Dubbele rol, dubbele scharnier



**145.610**

**145.630** (zonder gaten)

Middenscharnier



**146.610**

**146.630** (zonder gaten)

Geleider, enkele scharnier



**146.620**

**146.640** (zonder gaten)

Geleider, dubbele scharnier



# SERIE 140.000 MAX 275 KG PER VLEUGEL MET SCHARNIEREN

## HOUTEN DEUREN

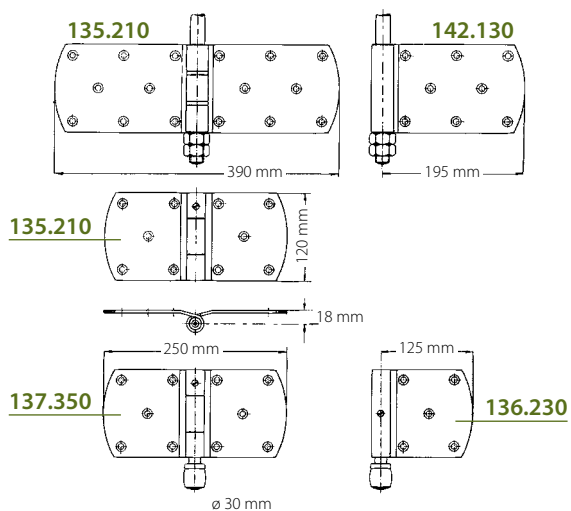
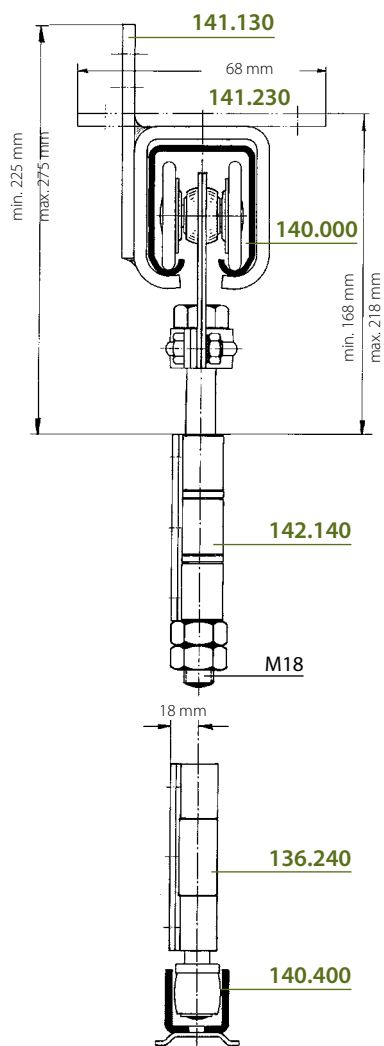

## METALEN DEUREN

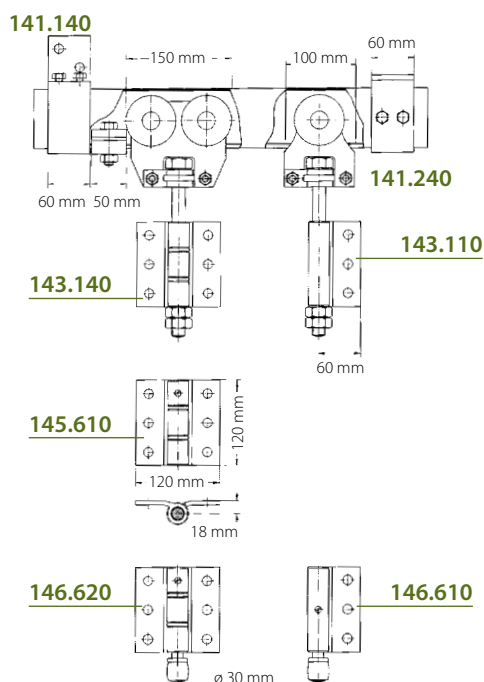
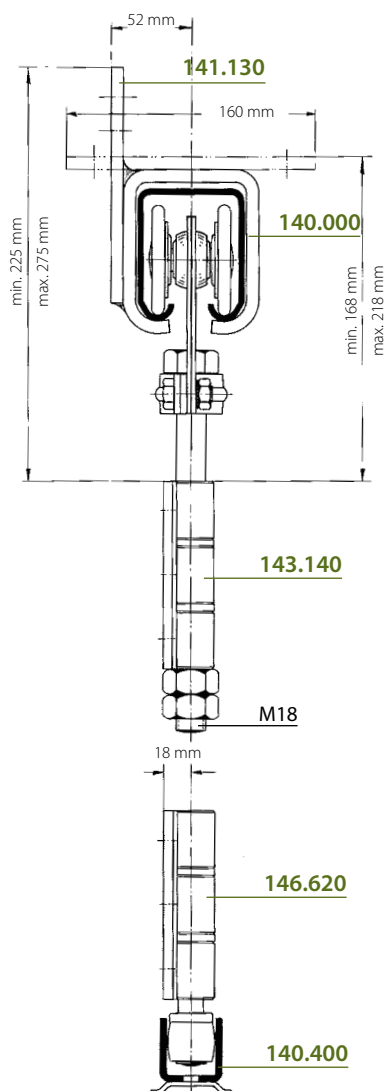

# BOCHTEN

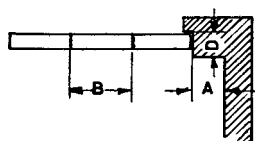

- R Straal van de bocht (cm)
- A Muurvoorsprong
- B Breedte der vleugels
- D Diepte van het slag

R	A max	B max
50	20 cm	65 cm
60	30 cm	80 cm
70	35 cm	90 cm
80	40 cm	105 cm
90	50 cm	120 cm
100	60 cm	135 cm
120	70 cm	150 cm

De max. muurvoorsprong (A) is berekend op een max. diepte van 10 cm slag (D).

- Een bocht is een profiel, gebogen tot een kwart cirkel (90°) met een straal van 50 cm tot 120 cm. Elke bocht heeft aan beide uiteinden een recht stuk profiel om de aansluiting van het recht profiel met de bocht vlotter te kunnen uitvoeren.

- Elke onderbocht bezit aan elk uiteinde een vangstuk. Door dit vangstuk kan de overgang van bocht op recht U-profiel feilloos en zonder hapering gebeuren.

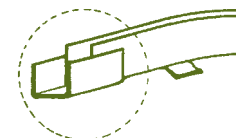

- Bij een om de hoek schuivende deur is de keuze van de bocht afhankelijk van de maat A (muurvoorsprong) en de maat B (breedte van de vleugels). De aanduiding volgens de bijgevoegde tabel geeft de kleinst mogelijke bocht aan. Hoe groter echter de straal van de bocht, hoe vlotter de loop van de deuren.

- Voor de goede werking van de om de hoek schuivende deur is het **ABSOLUUT NOODZAKELIJK** een **VOLMAAKTE EVENWIJDIGHEID** te hebben tussen bovenbocht en onderbocht. Nooit een bocht veranderen noch wijzigen. Wij maken de aangepaste bocht volgens elke speciale omstandigheid.

- Het gebruik van een inox onderrail en een inox onderbocht is ten zeerste aan te bevelen.

	SERIE 120.000	SERIE 130.000	SERIE 140.000
	Nr.	Nr.	Nr.
Bovenbocht R. 50 (STAAL)	120.030	130.030	—
Bovenbocht R. 60	120.040	130.040	—
Bovenbocht R. 70	120.050	130.050	—
Bovenbocht R. 80	120.060	130.060	140.060
Bovenbocht R. 90	120.070	130.070	140.070
Bovenbocht R. 100	120.080	130.080	140.080
Bovenbocht R. 120	120.090	130.090	140.090
Onderbocht R. 50 (STAAL)	120.430	130.430	—
Onderbocht R. 60	120.440	130.440	—
Onderbocht R. 70	120.450	130.450	—
Onderbocht R. 80	120.460	130.460	140.460
Onderbocht R. 90	120.470	130.470	140.470
Onderbocht R. 100	120.480	130.480	140.480
Onderbocht R. 120	120.490	130.490	140.490
Onderbocht R. 50 (INOX)	120.437	130.437	—
Onderbocht R. 60	120.447	130.447	—
Onderbocht R. 70	120.457	130.457	—
Onderbocht R. 80	120.467	130.467	140.467
Onderbocht R. 90	120.477	130.477	140.477
Onderbocht R. 100	120.487	130.487	140.487
Onderbocht R. 120	120.497	130.497	140.497

## 1. Hoek $\neq 90^\circ$

### VOLGENS PLAN :

- met A: Muurvoorsprong  
 B: Breedte der vleugels  
 D: Diepte van het slag  
 E: Schuifrichting (van binnen gezien)  
 X: Afwijking

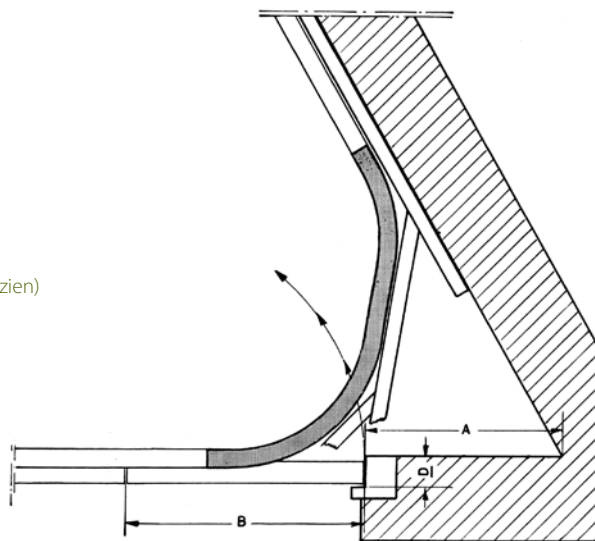

### A. Hoek bouw $< 90^\circ$

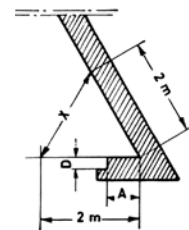

### B. Hoek bouw $> 90^\circ$

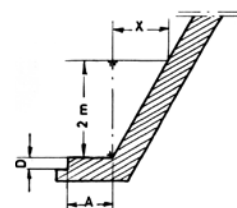

## 2. Muurvoorsprong $> 70$ cm

### VOLGENS PLAN :

- met A: Muurvoorsprong  
 B: Breedte der vleugels  
 D: Diepte van het slag  
 E: Schuifrichting (van binnen gezien)

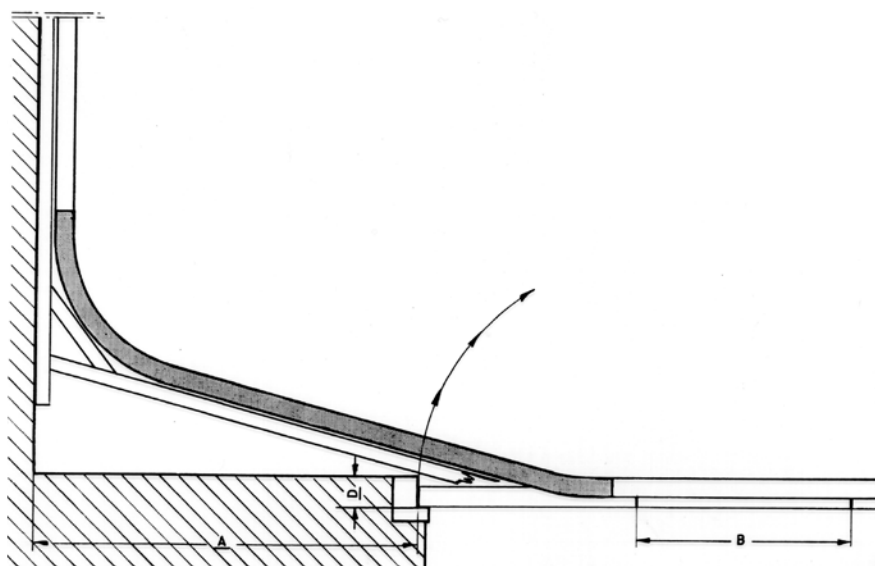

## 3. Diepte van het slag $> 10$ cm

### VOLGENS PLAN :

- met A: Muurvoorsprong  
 B: Breedte der vleugels  
 D: Diepte van het slag  
 E: Schuifrichting (van binnen gezien)

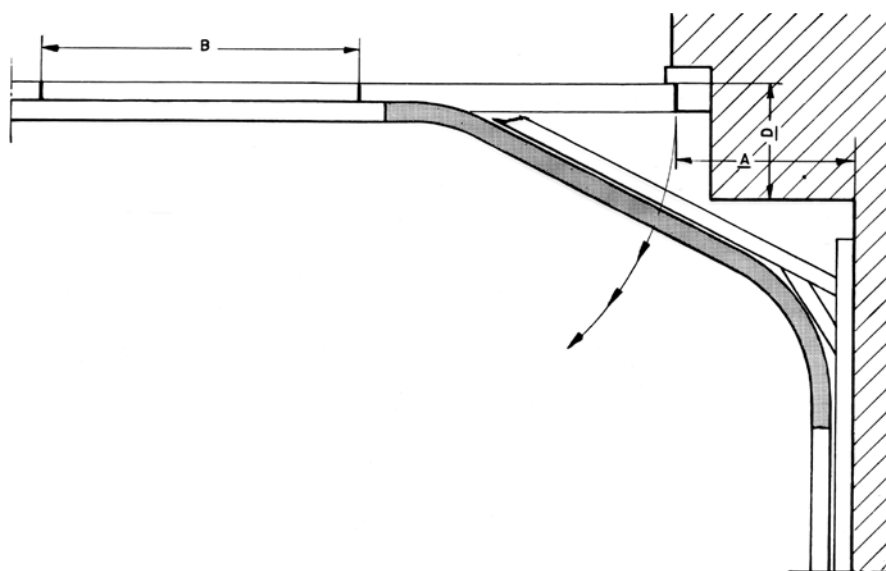

## 4. Gebruik van ~ bocht

### VOLGENS PLAN :

- met A: Muurvoorsprong  
 B: Breedte der vleugels  
 D: Diepte van het slag  
 E: Schuifrichting (van binnen gezien)  
 F: Dikte van de deuren

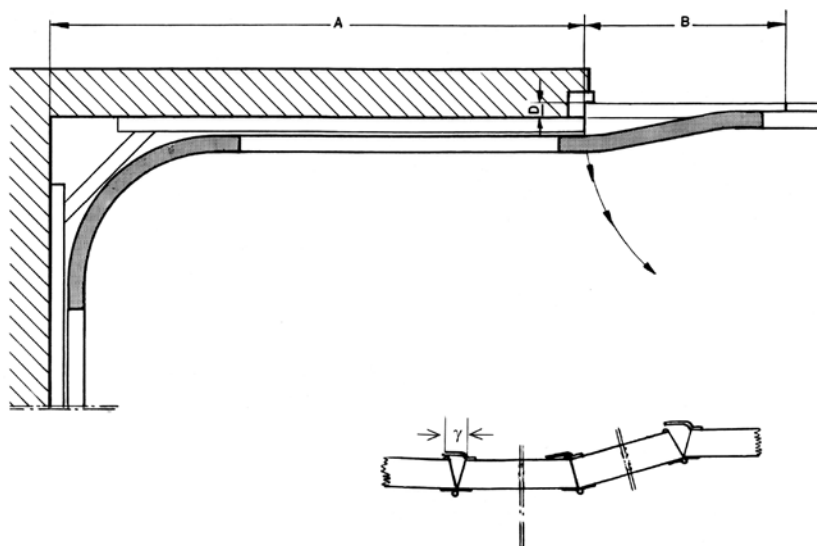

## 5. De dienstvleugel is vast aan de deurstijl

### VOLGENS PLAN :

- met A: Muurvoorsprong  
 B: Breedte van de dienstvleugel  
 D: Diepte van het slag (max. 10 cm)  
 E: Schuifrichting (van binnen gezien)

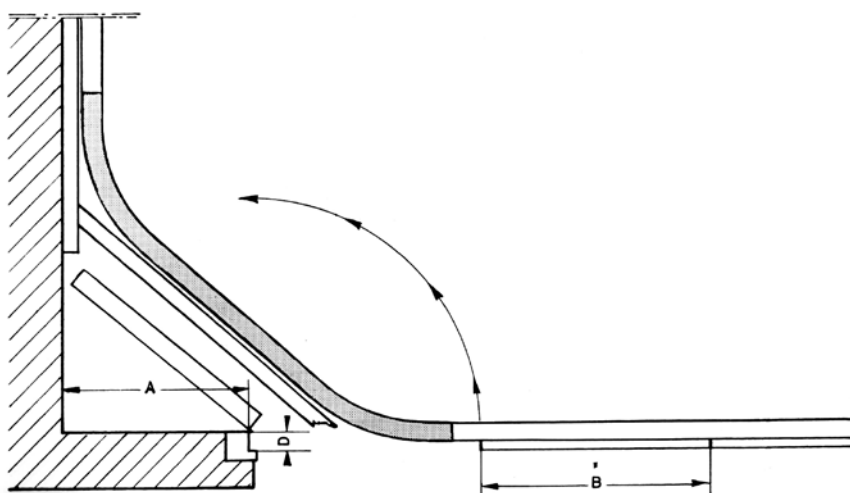

## 6. Dag-opening in bochtvorm

### VOLGENS PLAN :

- met A: Koorde  
 B: Pijl

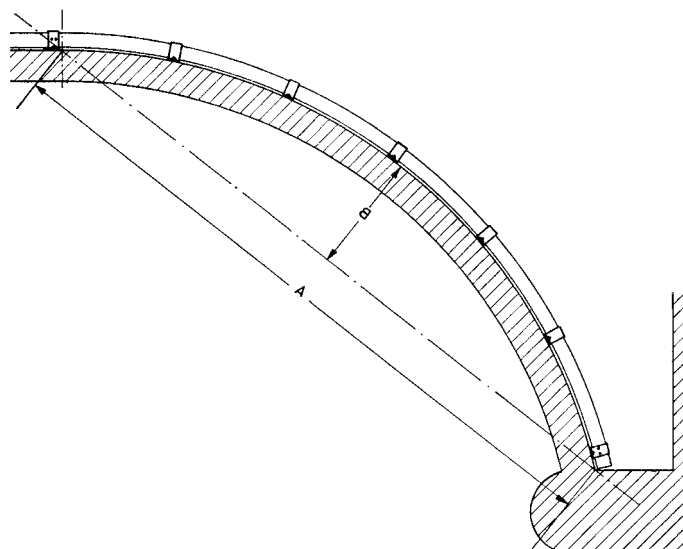

145.610

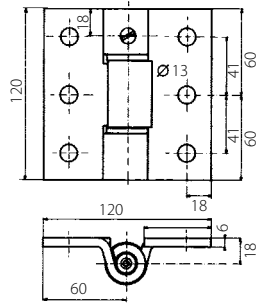
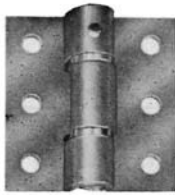

145.630

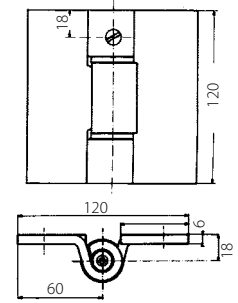
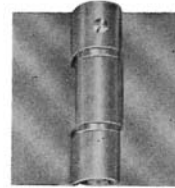

146.610



146.630

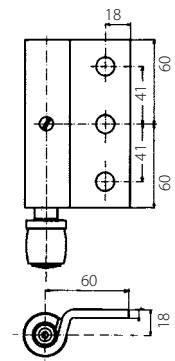

146.620

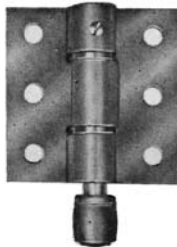

146.640

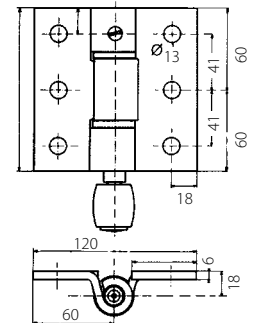

	Nr.	Scharnierbreedte
MIDDENSCHARNIEREN ZONDER GATEN		
	145.630	120 mm
	145.630.090	90 mm
	145.630.075	75 mm
	145.630.065	65 mm
GELEIDER ENKELE SCHARNIER ZONDER GATEN		
	146.630	60 mm
	146.630.090	45 mm
	146.630.075	37,5 mm
	146.630.065	32,5 mm
GELEIDER DUBBELE SCHARNIER ZONDER GATEN		
	146.640	120 mm
	146.640.090	90 mm
	146.640.075	75 mm
	146.640.065	65 mm

# SPECIALE SCHARNIEREN

145.650.050  
145.650.075

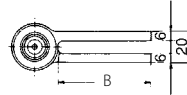
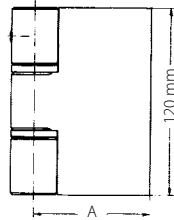

Scharnier Nr.	A	B
145.650.050	50 mm	30 mm
145.650.075	75 mm	55 mm

145.810

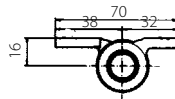
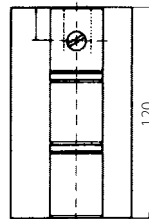
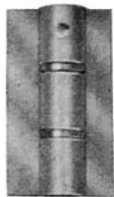

145.820

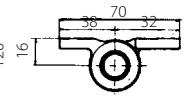
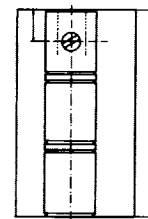

145.830

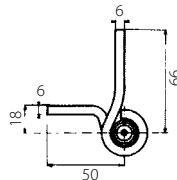
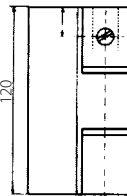

145.840

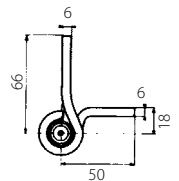
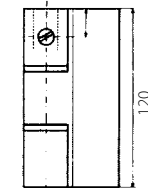

145.850

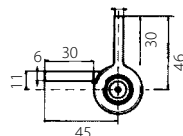
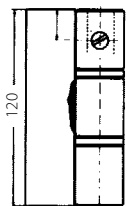

145.860

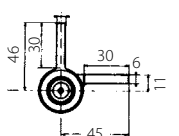
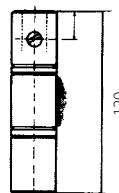

145.870

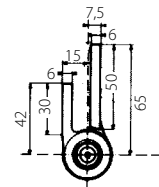
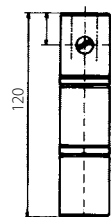

145.880

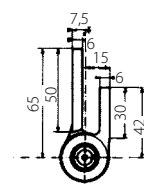
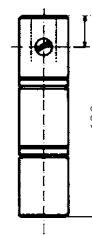

DICHTINGSBORSTEL

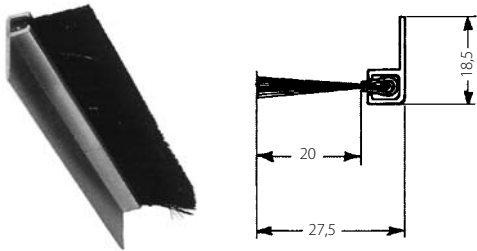

**139.850**  
Lengte van de haren : 20 mm

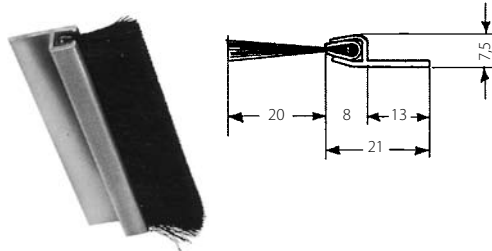

**139.830**  
Leverbare lengten van de borstels :  
Nr. 139.830: 2,00 m, 3,00 m - Nr. 139.850: 3,00 m

Voor de afdichting van kieren die bij schuifdeuren noodzakelijk voorkomen, is de dichtingsborstel een aangewezen hulpstuk. De afdichting met borstel geeft een gunstig resultaat tegen wind en stof en bij goede instelling is de slijtage-weerstand tot een minimum herleid.

EINDSTOPPER MET VEER

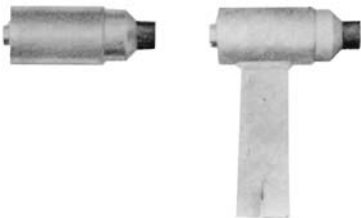

**139.660**      **139.650**

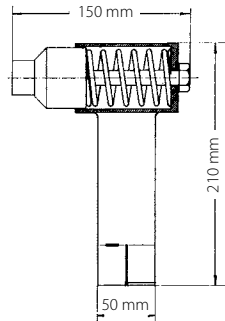

Bij zware deuren is een bestudeerde afstopping van de deuren even belangrijk als een goede ophanging. Wanneer dit afstoppen alleen gebeurt door het lopen van de rollen tegen een eindstopper in het profiel kan dit gemakkelijk schade berokkenen aan de rollen en aan de ophanging van het profiel. Het gebruik van een stopper met veer, waar de deur zelf tegen loopt, kan veel moeilijkheden voorkomen.

GRENDELGELEIDER

**129.110** (ø 19 mm)  
**139.110** (ø 21 mm)  
**149.110** (ø 30 mm)



GRENDEL

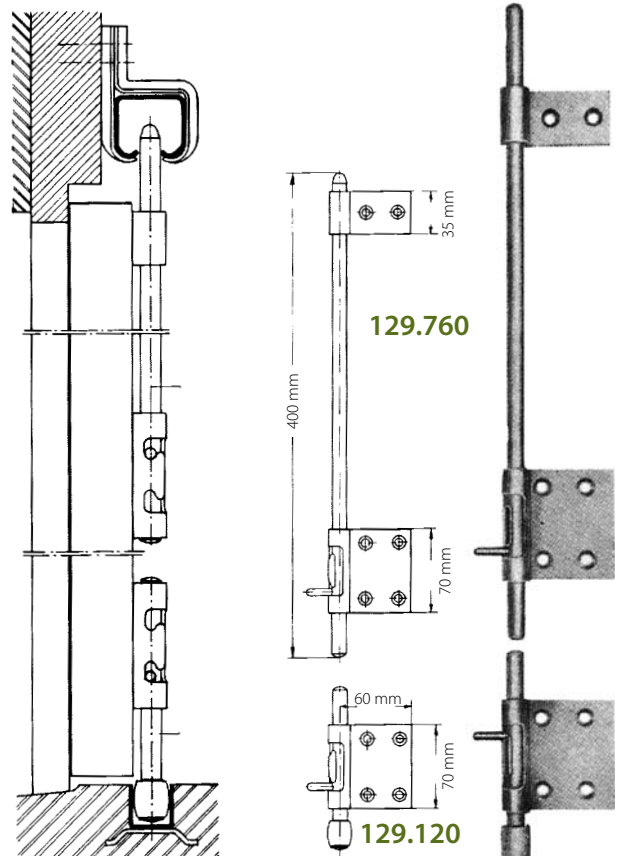

DEURVASTSTELLER



**139.810**

VALHANDVAT



**139.820**

# ROB GAMMA

## A Schuifdeurbeslag voor bouw en industrie

- A1 Rechtschuivend deurbeslag
- A2 Om de hoek schuivend deurbeslag
- A3 Vouwdeurbeslag
- A3.1 Aluminiumbeslag voor vouwdeuren
- A4 Harmonicadeurbeslag
- A5 Beslag voor zelfdragend schuifhek
- A6 Katrollen op as – hangrollen
- A7 Schuifsystemen voor luiken

## B Beslag voor kantelpoorten en bi-sectionaal poorten

- B1 Beslag kanteldeuren < 200kg
- B2 Beslag kanteldeuren < 1.000kg
- B3 Beslag voor bisectionaaldeuren
- B4 Guillotine deurbeslag

## C Schuifdeurbeslag voor meubelen en interieur

- C1 Schuifdeurbeslag voor meubelen
- C2 Garnituren voor schuifglas
- C3 EXPERT-schuifdeurbeslag voor kasten en interieur
- C4 Binnenschuifdeurbeslag met aluminium profiel
- C5 SYMFO schuifsystemen
- C6 VISITOP – inox interieur schuifdeursystemen
- C7 Compleet wandsysteem voor schuifdeuren

## D Intern transport

Stationsstraat 221 • 8850 Ardoorie • Belgium  
T +32 (0) 51 74 48 01 • F +32 (0) 51 74 48 05

[www.rob.be](http://www.rob.be) • [info@rob.be](mailto:info@rob.be)

Alle aanduidingen van maten en nummers zijn met de grootste zorg aangebracht. Voor eventuele foutieve aanduidingen kunnen wij niet verantwoordelijk zijn. Wij behouden het recht voor nummers, maten of modellen te wijzigen zonder voorafgaande verwittiging.

